

ΝΕΑ ΣΕΙΡΑ

TD SILENT

Για χώρους που η ησυχία είναι απαίτηση



Παγκοσμίως ο πιο αθόρυβος εξαεριστήρας
στην κατηγορία του

Τοποθετήστε τον..... και ξεχάστε τον!!!

ΣΕΙΡΑ TD SILENT : Ένα τεχνολογικό επίτευγμα!



Παγκοσμίως ο πιο αθόρυβος εξαιριστήρας στην κατηγορία του

Ο κατασκευαστικός Οίκος **S&P** ως παγκόσμιος ηγέτης στο χώρο του Εξαερισμού παρουσιάζει τον πιο αθόρυβο εξαιριστήρα στον κόσμο στην κατηγορία του. Η εταιρεία με την τεράστια εμπειρία επένδυσε σε εκατοντάδες ώρες μελέτης και σήμερα βρίσκεται στην ευχάριστη θέση να παρουσιάσει το θαυματικό αποτέλεσμα: **Βελτίωση της ποιότητας και τουλάχιστον 12dB λιγότερα από τον επόμενο ανταγωνιστικό τύπο.**

Εγκαταστήστε τον και ξεχάστε τον!!!

Ο χρήστης της νέας σειράς **TD SILENT** θα είναι απόλυτα ικανοποιημένος, εφόσον ο ήχος του εξαιριστήρα δεν θα τον ενοχλεί στις καθημερινές του δραστηριότητες.

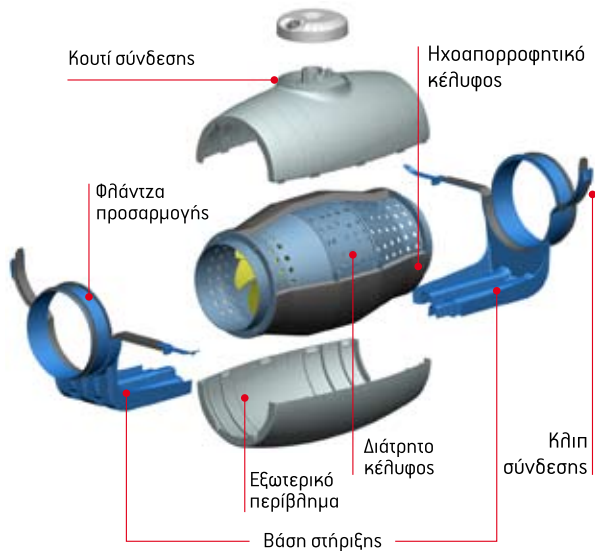

Για την κατασκευή της νέας αυτής σειράς χρησιμοποιήθηκε η τελευταία λέξη της τεχνολογίας, τόσο στον τομέα του σχεδιασμού όσο και στην επιλογή των υλικών. Έτσι, το τελικό προϊόν προσφέρει στο χρήστη υψηλή απόδοση με ταυτόχρονη μείωση του παραγόμενου θορύβου στο minimum σε σχέση με οποιοδήποτε ανταγωνιστικό προϊόν της παγκόσμιας αγοράς.

Μετά από πολλές ώρες αεροδυναμικών ελέγχων επιτεύχθηκε όχι απλά η μείωση του παραγόμενου θορύβου, αλλά και ο περιορισμός του σε συχνότητες τέτοιες που δεν ενοχλούν το ανθρώπινο αυτί με αποτέλεσμα την προσφορά ακόμα μεγαλύτερης άνεσης στον χρήστη.



Περίβλημα από ηχοαπορροφητικό υλικό



Βάση στήριξης για σταθερή εγκατάσταση σε τοίχο ή οροφή



Ειδικά σχεδιασμένο διάτρητο κάσωμα που μέσω των οπών «οδηγεί» τα ηχητικά κύματα στο ειδικό ηχοαπορροφητικό περίβλημα όπου και εκμηδενίζονται.



Κλίπ σύνδεσης που απλοποιούν τη σύνδεση με τον αεραγωγό



Κουτί σύνδεσης που περιστρέφεται 360° για μεγαλύτερη ευκολία

Τα ηχητικά κύματα που παράγονται στο εσωτερικό του TD SILENT μεταδίδονται μέσω των οπών του κασώματος στο ηχομονωτικό περίβλημα όπου και γίνεται η ηχοαπόσβεση

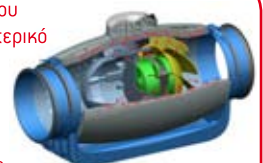



Οι εξαεριστήρες TD SILENT είναι χαμηλού προφίλ με ελικοφυγοκεντρική φτερωτή και ειδική ηχοαπορροφητική μόνωση. Είναι κατασκευασμένοι από πλαστικό υλικό με εξωτερικό ακροκιβώτιο και μοτέρ 230V/50Hz, 2 ταχυτήτων.

Διαθέτουν φλάντζες προσαρμογής και στις δύο πλευρές (απαγωγή και προσαγωγή) με ελαστικούς δακτυλίους σφράγισης και κλιπ σύνδεσης.

ΟΔΗΓΙΕΣ ΕΓΚΑΤΑΣΤΑΣΗΣ



Χαλαρώνετε τα κλιπ



Ανοίγετε και στις 2 πλευρές



Αφαιρείτε την βάση



Ανοίγετε το ακροκιβώτιο



Συνδέετε το καλώδιο



Συναρμολογείτε ξανά

ΤΥΠΟΣ	ΣΤΡΟΦΕΣ R.P.M.	ΙΣΧΥΣ (W)	Ampere	ΠΑΡΟΧΗ m ³ /h	ΜΑΧ. (°C)	ΣΤΑΘΜΗ ΘΟΡΥΒΟΥ dB(A)	ΔΙΑΜ. Φmm
TD-160/100 N SILENT	2500 2200	20 12	0,16 0,10	180 140	40	24 21	100
TD-250/100 SILENT	2200 1850	24 18	0,11 0,10	240 180	40	24 19	100
TD-350/125 SILENT	2250 1900	30 22	0,13 0,10	380 280	40	19 19	125
TD-500/150-160 SILENT	2500 1950	50 44	0,22 0,19	580 430	60	22 17	150 /160
TD-800/200 SILENT	2780 2480	70 60	0,30 0,26	880 700	60	19 18	200
TD-1000/200 SILENT	2500 2000	120 100	0,50 0,45	1100 800	60	21 20	200

TD SILENT 230V/50Hz

- Παροχή αέρα σε m^3/h και σε m^3/s
- Στατική πίεση σε Pa
- Απορροφούμενη ισχύς σε W
- Οι καμπύλες απόδοσης είναι σύμφωνες με τα ακόλουθα standards: UNE 100-210-89, BS 848 Part1, AMCA 210-85 and ASHRAE 51-1985

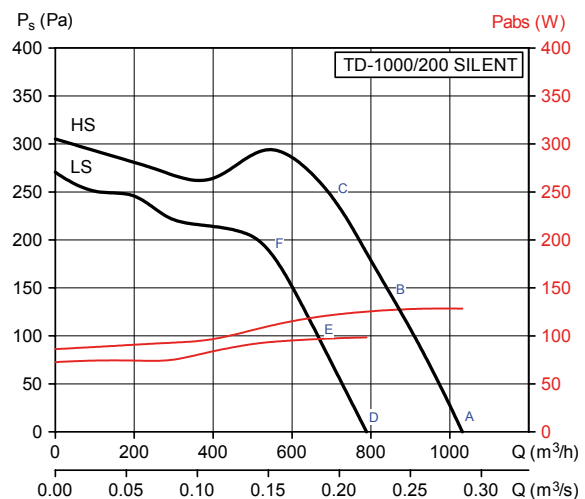
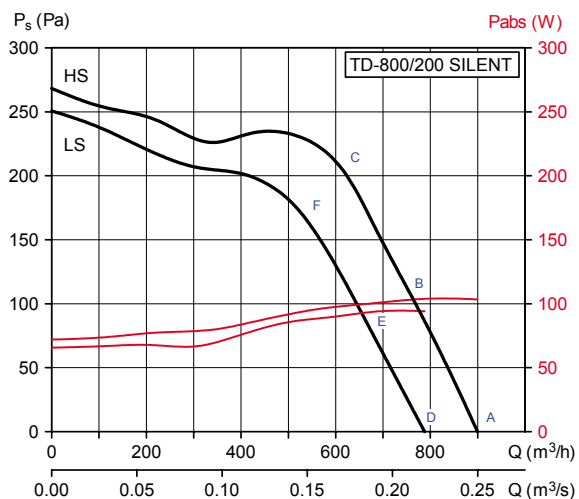
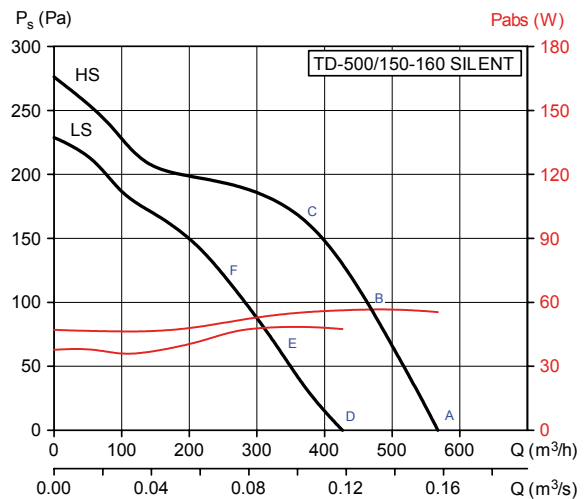
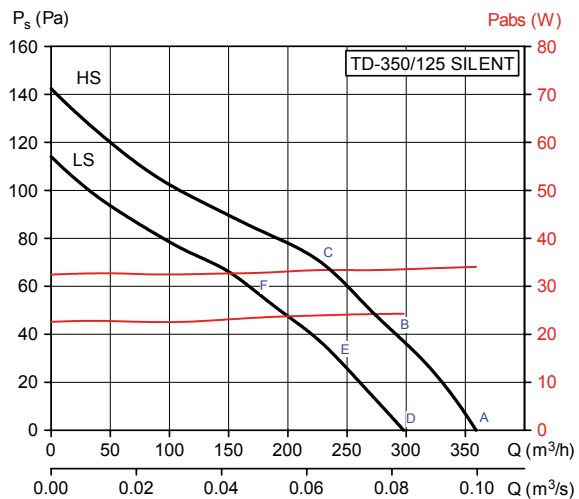
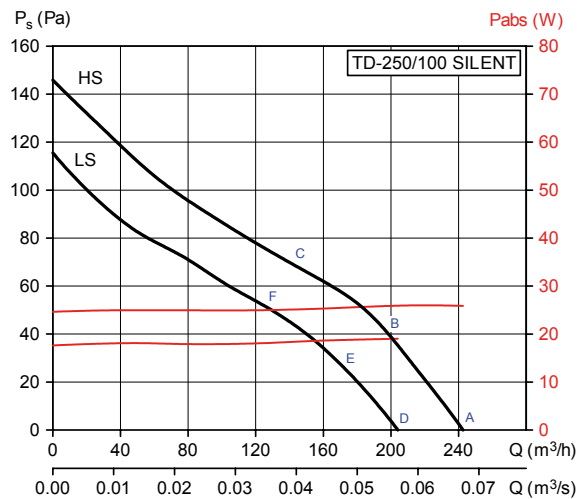
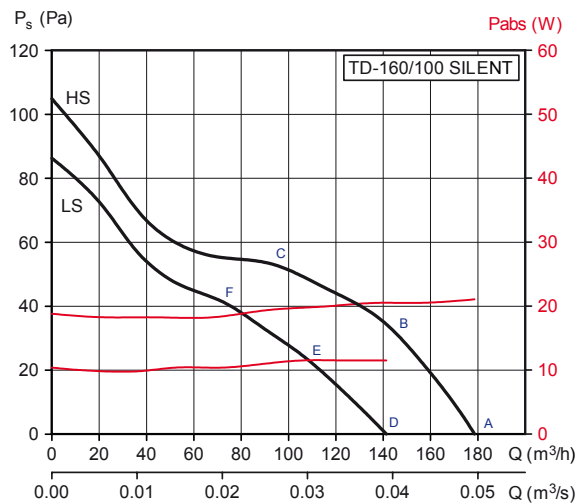

ΔΙΑΣΤΑΣΕΙΣ (mm.)

TD-160/100 N Silent

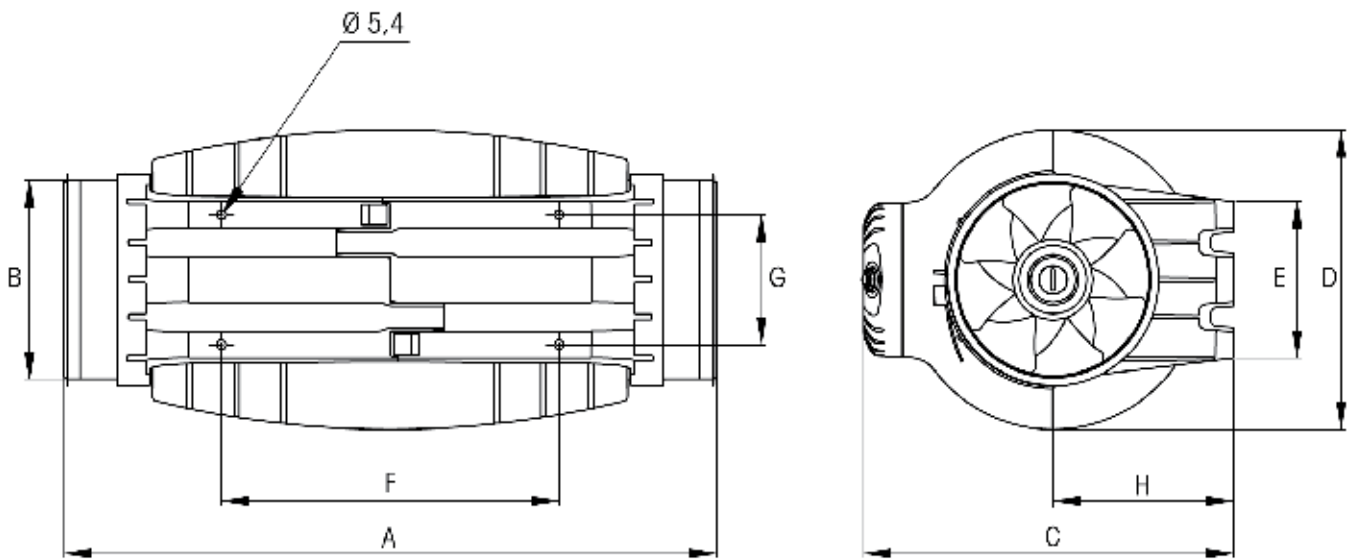
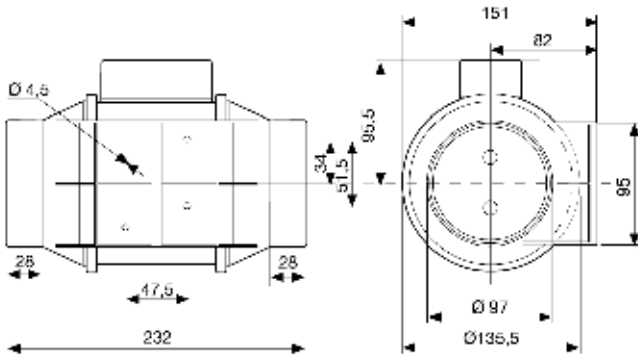

	A	B Ø	C	D Ø	E	F	G	H
TD-250/100	575	97	252	204	100	250	83	121
TD-350/125	462	123	252	204	100	250	83	121
TD-500/150-160	484	147	274	221	116	250	96	134
TD-800/200	568	198	327	264	145	340	129	164
TD-1000/200	568	198	327	264	145	340	129	164

ΕΞΑΡΤΗΜΑΤΑ

ΜΗΧΑΝΙΚΑ ΕΞΑΡΤΗΜΑΤΑ

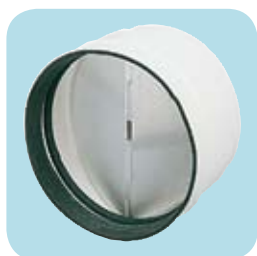

MCA

Τάμπερ αντεπιστροφής. Παραμένει κλειστό όταν ο εξαεριστήρας είναι εκτός λειτουργίας



MAR

Προσαρμογέας για σύνδεση με αγωγό ορθογώνιας διατομής



MRJ

Προστατευτικό πλέγμα που εμποδίζει την εισβολή αντικειμένων που θα μπορούσαν να προκαλέσουν βλάβη στον εξαεριστήρα.



CPFL - S/CPFL - E

Αισθητήριο παρουσίας για επίτοιχη τοποθέτηση. Ανιχνεύει κίνηση σε ακτίνα 360ο και ενεργοποιεί τον ανεμιστήρα. Παροχή: 1-230V.

ΗΛΕΚΤΡΙΚΑ ΕΞΑΡΤΗΜΑΤΑ



REGUL 2

Διακόπτης ON/OFF και 2 ταχυτήτων



REB

Εντοιχιζόμενος και επίτοιχος ροοστάτης



ECOWATT CONTROL

Αυτοματισμός για εξοικονόμηση ενέργειας. Διαθέτει αισθητήρες και ρυθμίζει αυτόματα την λειτουργία του εξαεριστήρα σύμφωνα με τις ανάγκες του χώρου που είναι τοποθετημένος



VAPZ

Ηλεκτρονικός ρυθμιστής που ρυθμίζει την ταχύτητα του ανεμιστήρα με μια απλή «επαφή» (αισθητήριο παρουσίας) ή με αναλογική είσοδο 0-10V ή 4-20 mA (αισθητήριο CO2 ή υγρασιότητα)

ΠΑΡΑΔΕΙΓΜΑΤΑ ΕΓΚΑΤΑΣΤΑΣΗΣ TD SILENT

Η Σειρά **TD SILENT** προσφέρει σήμερα το πιο ευπροσάρμοστο σύστημα εξαερισμού της παγκόσμιας αγοράς. Χάρη σε αυτή την ευελιξία μπορεί άνετα να χρησιμοποιηθεί σε μικρές αλλά και σε μεγαλύτερες εφαρμογές. Η σειρά είναι ιδανική για χώρους που κατοικούν και εργάζονται άνθρωποι και ο εξαερισμός πρέπει να δουλεύει διαρκώς και ιδιαίτερα για χώρους που ο θόρυβος του εξαερισμού αποτελεί ενόχληση για τους χρήστες.

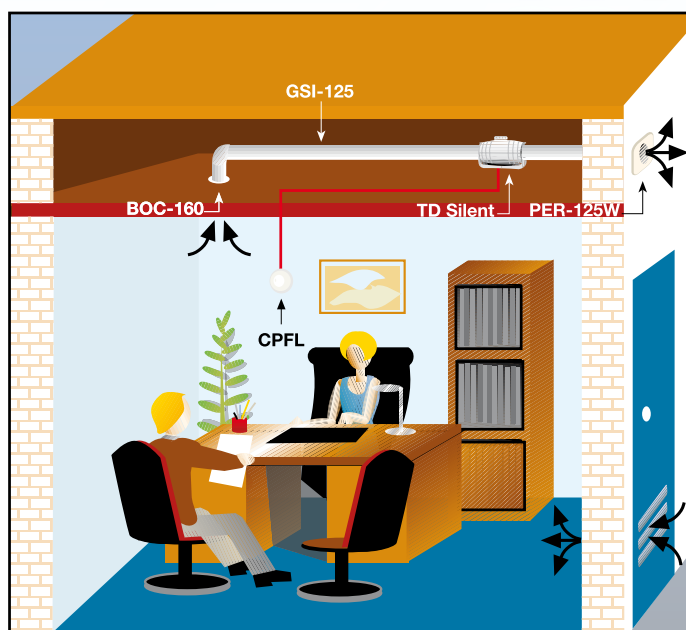
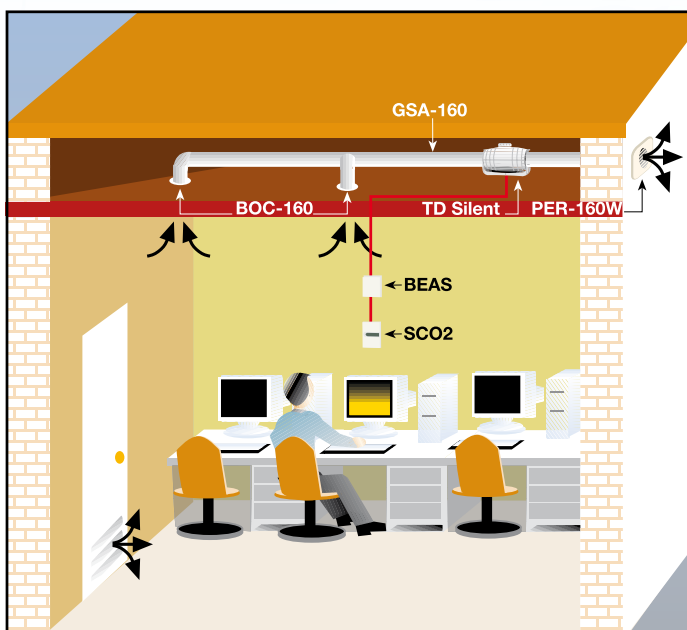
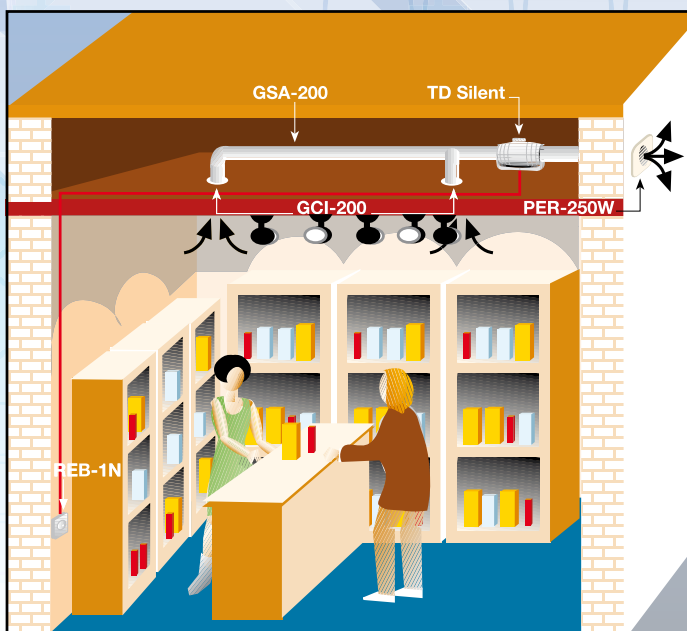

S&P: Μια μεγάλη εταιρεία με φιλικό πρόσωπο



- **Θυγατρικές Εταιρείες**
- **Αντιπρόσωποι S&P**
- **Εργοστάσια S&P**



Στείας 6, 144 51 Μεταμόρφωση Αττικής • Τηλ.: 210 2850573 • Fax: 210 2849028
email: info@kaffe.gr
www.kaffe.gr - www.ventilation.gr