

ΣΤΑΤΙΚΟΙ ΕΝΑΛΛΑΚΤΕΣ ΑΝΑΚΤΗΣΗΣ ΘΕΡΜΟΤΗΤΑΣ

STATIC HEAT RECOVERY UNITS

ΣΕΙΡΑ FLEXEO-3V

- Ικανότητα απόδοσης έως **94%**.
- Μέγιστη παροχή 210m³/h.
- Στατική μονάδα ανάκτησης θερμότητας χωρίς ανεμιστήρες.
- Εξαιρετικά χαμηλού προφίλ και πολύ ελαφρύ για εύκολη εγκατάσταση σε οποιαδήποτε θέση.
- Κάσωμα από EPP.
- Εύκολη πρόσβαση στο στοιχείο και στα φίλτρα για καθαρισμό και αντικατάσταση.
- Κατάλληλο για πολλά δωμάτια ταυτόχρονα.
- Εύκολα κατευθυνόμενοι αγωγοί εισόδου-εξόδου του αέρα που κάνουν την εγκατάσταση εξαιρετικά ευέλικτη.
- Με ασύρματο χειριστήριο με μεγάλη ψηφιακή οθόνη που τοποθετείται στην πρόσοψη της συσκευής.
- Με φίλτρα G4 και F5.
- Σε δύο τύπους:
 - 1) **FLEXEO BP FL 3V**: Ενσύρματο χειριστήριο
 - 2) **FLEXEO BP RD 3V**: Ασύρματο τηλεχειριστήριο



➔ 210m³/h



ΤΥΠΟΣ	ΑΠΟΔΟΣΗ %	VOLT	MAXIMUM ΠΑΡΟΧΗ m ³ /h	ΑΠΟΡΡΟΦ. ΙΣΧΥΣ W
FLEXEO BP FL 3V	94	230	210	100
FLEXEO BP RD 3V	94	230	210	100



Μονοκατοικίες Πολυκατοικίες Μονάδες εναλλακτών θερμότητας



Απομακρυσμένο χειριστήριο, ενσύρματο ή ασύρματο.

ΔΙΑΣΤΑΣΕΙΣ (mm)

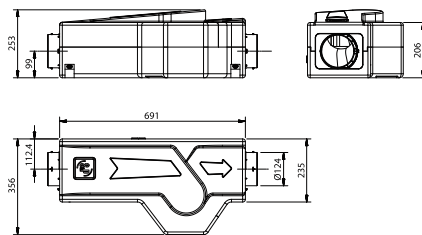
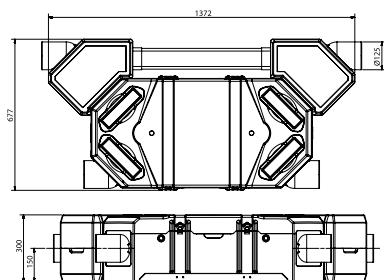

DIMENSIONS (mm)

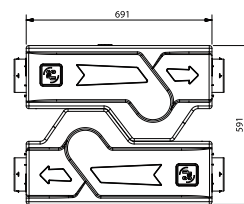

ΚΑΜΠΥΛΕΣ ΑΠΟΔΟΣΗΣ

PERFORMANCE CURVES

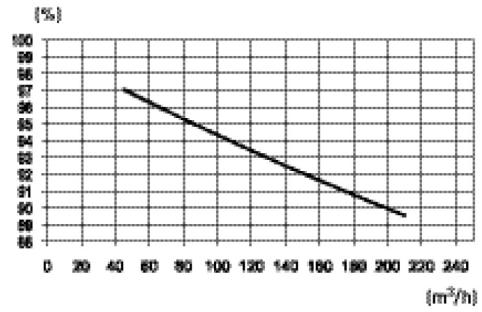
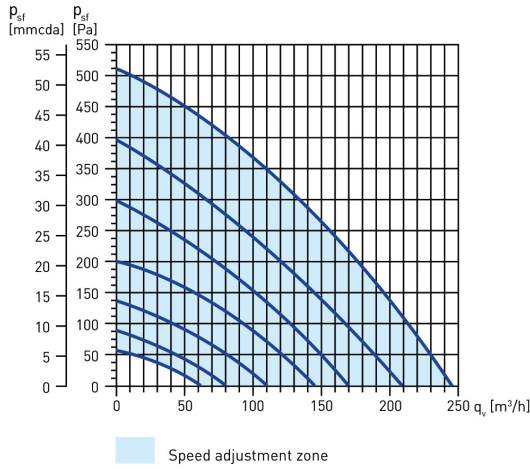

AIRFLOW DIRECTION

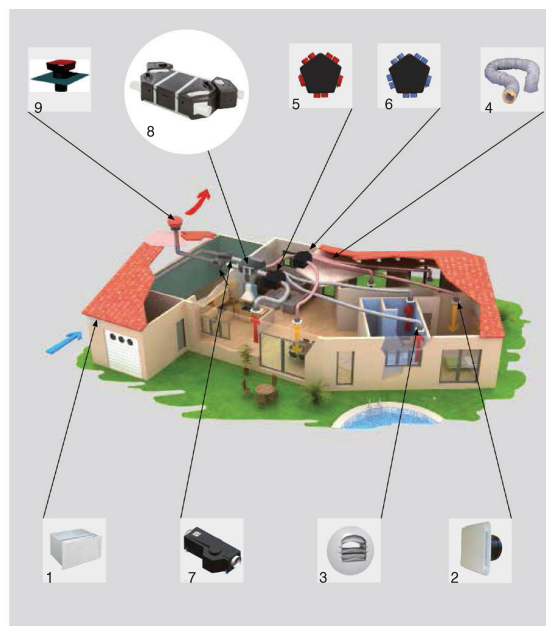
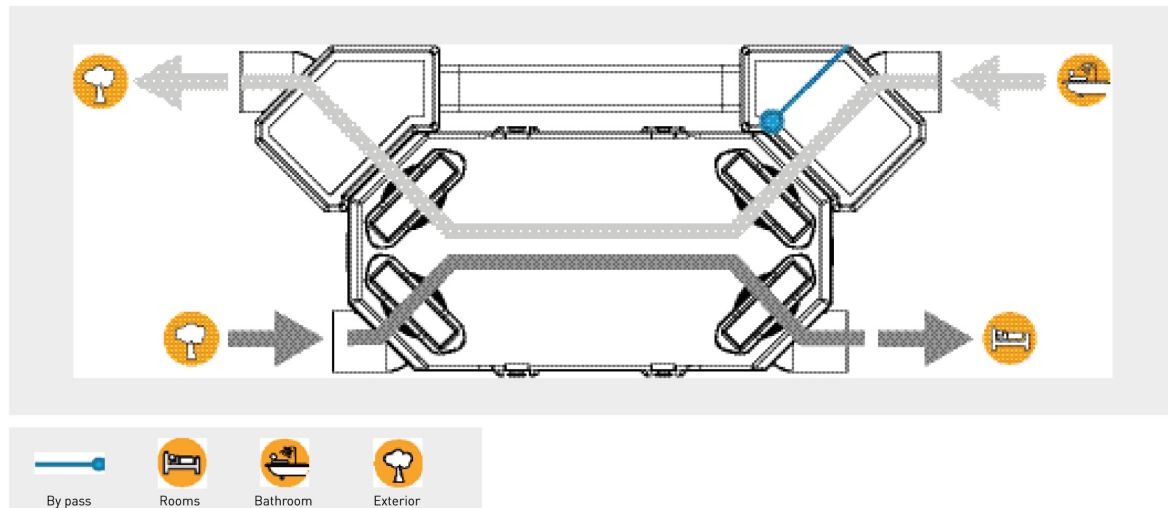

1. Επιτοίχια σχάρα εισαγωγής αέρα TAP.
2. Βαλβίδες παροχής και αναρρόφησης BDOP.
3. Αυτορρυθμιζόμενες βαλβίδες αναρρόφησης BARJ/BARP.
4. Εύκαμπτος μονωμένος αεραγωγός GP ISO.
5. Σημείο αναρρόφησης.
6. Σημείο παροχής.
7. Μηχανοκίνητος ανεμιστήρας παροχής VENT-FLEXEO και μηχανοκίνητος ανεμιστήρας αναρρόφησης VENT-FLEXEO.
8. CADS-FLEXEO: Στατική μονάδα ανάκτησης θερμότητας.
9. Καλύπτρα τερματικού οροφής CT.