

## ΣΥΝΔΕΣΜΟΛΟΓΙΑ TD

Με διακόπτη 2ταχ. COM-2

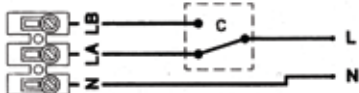

TD από 160 έως 800  
και TD SILENT από 160-1000.

N- ΟΥΔΕΤΕΡΟ  
COMMUN

LB- ΧΑΜΗΛΗ ΤΑΧΥΤΗΤΑ  
LOW SPEED

LA-ΥΨΗΛΗ ΤΑΧΥΤΗΤΑ  
HIGH SPEED

C ΔΙΑΚΟΠΤΗΣ  
SWITCH

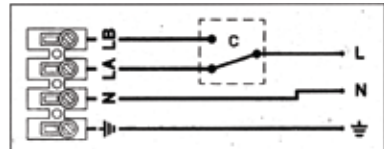

TD από 1000 έως 2000  
και TD SILENT από 1300 έως 2000.

Με ροοστάτη REB-2,5

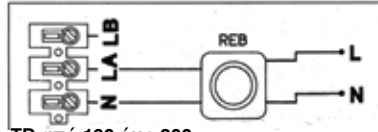

TD από 160 έως 800  
και TD SILENT από 160-1000.

N- ΟΥΔΕΤΕΡΟ  
COMMUN

LA-ΥΨΗΛΗ ΤΑΧΥΤΗΤΑ  
HIGH SPEED

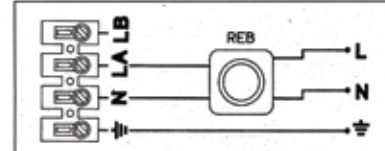

REB-2,5

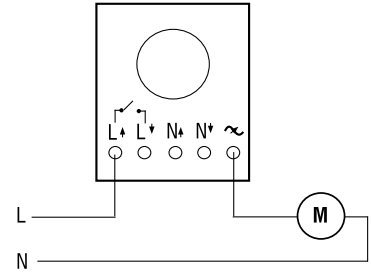
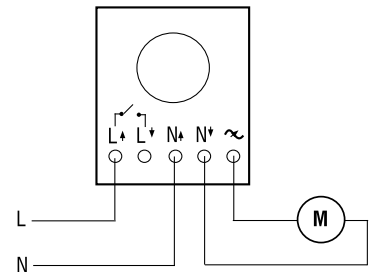

## FK 380V

**ΠΡΟΣΟΧΗ:** Πριν γίνει η σύνδεση  $\Delta$  να ελέγχεται η τάση (V) του ρεύματος στην πινακίδα του εξαρτήτjρα.  
Υποχρεωτικά να παρεμβάλεται θερμικό προστασίας.

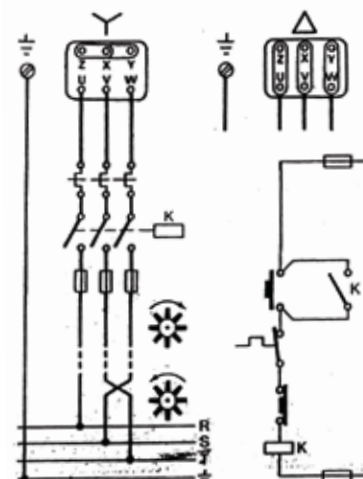
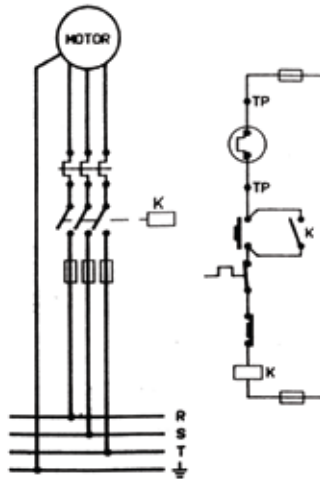

## ΣΥΝΔΕΣΗ ΜΟΤΕΡ 220V ΕΩΣ 2HP ΜΕ REB-5000W

MP=N= Ουδέτερο  
Ph=L=Φάση

**ΠΡΟΣΟΧΗ:** Η ρύθμιση να μην γίνεται κάτω από το 60% της τάσης του ρεύματος.

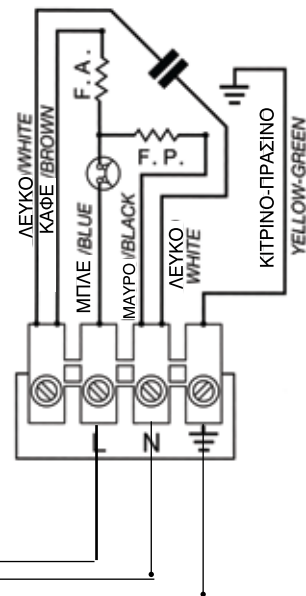
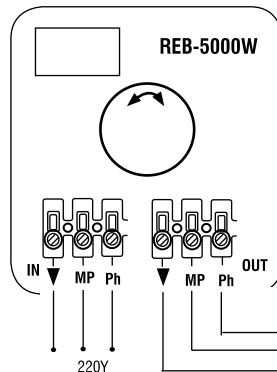

**ΠΡΟΣΟΧΗ:** Πριν την εκκίνηση των ανεμιστήρων σε πλήρη εγκατάσταση να γίνεται υποχρεωτικά Αμπερομέτρηση και να ασφαλίζονται.

